

MD JAMB SERIES

COMEC
GROUP

CNC WOOD DIVISION

MD JAMB series



Elements for assembled jambs
Элементы сборной дверной коробки
Elementy ościeżnic zmontowanych
组合式门旁柱部件

Elements for assembled jambs
Элементы сборной дверной коробки
Elementy ościeżnic zmontowanych
组合式门旁柱部件

Elements for assembled jambs
Элементы сборной дверной коробки
Elementy ościeżnic zmontowanych
组合式门旁柱部件

Elements for flat jambs
Элементы плоской дверной коробки
Elementy ościeżnic płaskich
平门旁柱部件

Elements for trims
Элементы накладок
Elementy opasek maskujących
包边部件

Elements for assembled doors
Элементы сборных межкомнатных дверей
Elementy drzwi zmontowanych
组装门部件

Elements for assembled doors
Элементы сборных межкомнатных дверей
Elementy drzwi zmontowanych
组装门部件

Elements for flat jambs
Элементы плоской дверной коробки
Elementy ościeżnic płaskich
平门旁柱部件

The highly productive multi-head cutting, mortising MD JAMB centre with controlled axes is particularly indicated for cutting and/or drilling operations on pieces' ends and drilling and/or milling operations on the 6 sides of the pieces; according to a possible risk of collision between the three heads, the operations are carried out at the same time (multitasking) or in sequence controlled by CN.

The MD Jamb working centers are dedicated to the processing of elements with long shape made of solid wood, MDF, particle board and similar materials. They find their main uses in the production of assembled jambs, flat jambs, assembled doors, furniture kits, etc.

The 3 operating heads and the CN control with assisted and visualized parametric programming make the MD JAMB extremely productive and at the same time flexible and quick during model change

The wide range of versions and accessories, also realized upon specific request, permits to obtain a high personalization, in order satisfy in the best way the real needs of any customer.

There are many possible configurations up to a maximum of 11 controlled axes; this catalogue presents some of the numerous versions that have been realized and further applications can be evaluated together with our technical-commercial staff

Высокопроизводительный торцовочно-сверлильно-пазовальный обрабатывающий центр с многошпиндельными головами и ЧПУ MD JAMB предназначен для торцевания и /или сверления торцов детали и обработки сверлением и/или фрезерованием до 6 сторон детали; во избежание коллизии между 3 головами обработки выполняются одновременно (multitasking) или последовательно с использованием CN.

Обрабатывающие центры серии MD JAMB предназначены для обработки элементов удлиненной формы из массива дерева, МДФ, ДСП и подобных им материалов. Применяются в производстве сборных дверных коробок, плоских дверных коробок, сборных межкомнатных дверей, сборной мебели и т.д. 3 обрабатывающие головы и управление CN с параметрическим программированием и визуализацией обработок обеспечивают MD JAMB как высокую производительность, так и максимальную гибкость и скорость при смене детали.

Обширная гамма конфигураций станка и дополнительных устройств, выполненных по запросу клиентов, позволяет получить персонализированную версию, максимально удовлетворяя реальные потребности каждого клиента. Разработаны различные конфигурации станка вплоть до обработки 11 осей; в данном каталоге представлены лишь некоторые из многочисленных реализованных версий, установка возможных дополнительных устройств может быть изучена совместно с нашим технико-коммерческим персоналом.

Centrum wielogłowicowe MD JAMB z osiami sterowanymi numerycznie, przeznaczone do cięcia - wiercenia - dłutowania o dużej wydajności produkcji. Skonstruowane specjalnie do wykonywania obróbki cięcia i/lub wiercenia na końcach elementów oraz wiercenia i/lub frezowania na 6 ściankach elementu. W zależności od tego, czy istnieje ryzyko kolizji pomiędzy 3 głowicami obróbczymi, operacje są wykonywane jednocześnie (wielozadaniowość) albo sekwencyjnie, według algorytmu sterownika CNC.

Centra obróbcze MD JAMB są przeznaczone do obróbki elementów o wydłużonym kształcie, z litego drewna, MDF, płyt wiórowych i podobnych materiałów. Główne zastosowanie znajdują w produkcji ościeżnic zmontowanych, ościeżnic płaskich, drzwi zmontowanych, mebli w zestawach montażowych, itp.

Trzy głowice obróbcze i sterowanie CNC z programowaniem parametrycznym asystowany i wyświetlanym, sprawia, że centrum MD JAMB jest bardzo wydajne i jednocześnie wszechstronne oraz pozwala na szybką zmianę produkowanych elementów.

Szeroka gama wariantów i akcesoriów, także wykonywanych na specjalne zamówienie, pozwala na maksymalne dostosowanie w celu lepszego zaspokojenia rzeczywistych potrzeb każdego klienta.

MD JAMB系列高产能加工中心拥有数控轴的多头切割, 钻孔和榫眼功能, 特别适合于对工件进行端头的切割及钻孔, 并可在工件的六面钻孔和铣削; 基于三个机头之间是否相撞的可能性, 可由数控指挥多任务同步或依序列工作。

MD JAMB系列加工中心适于加工实木、密度板、刨花板及类似材料的长形工件。主要用于加工组合式门旁柱、平门旁柱、组装门、组装家具...等。

三个机头和数控操作通过参数化的程序辅助和监控, 使MD JAMB拥有极高的产能, 同时可以非常灵活和快速换模。可根据客户需求提供多种款式以及附属部件, 高度定制, 最佳的满足客户的实际需要。

众多配置选择, 可以配备多达11个数控轴; 本目录只展示了许多已经实际应用中的一部分, 欢迎和我们的销售工程师一起评估更多的应用。



Elements for flat jambs
Элементы плоской дверной коробки
Elementy ościeżnic płaskich
平门旁柱部件

Elements for furniture doors
Элементы мебельных фасадов
Elementy frontów meblowych
家具门部件

Elements for furniture doors
Элементы мебельных фасадов
Elementy frontów meblowych
家具门部件

Elements for lath bed bases frames
Элементы подматрасных решеток
Elementy stelaży z listew do łóżek
板条床架框架部件

Elements for playgrounds
Элементы детских игровых площадок
Elementy placów zabaw
儿童游乐场部件

Elements for furniture kits
Элементы сборной мебели
Elementy mebli w zestawach montażowych
组装家具部件

Elements for furniture kits
Элементы сборной мебели
Elementy mebli w zestawach montażowych
组装家具部件

Elements for outdoor furnishing
Элементы уличной мебели
Elementy małej architektury miejskiej
户外陈设部件

MD JAMB 9X

SOLE BATCH - ЕДИНЫЙ КОМПЛЕКТ - JEDNA SERIA - 一站式加工



SOLE BATCH
MD JAMB 9X
Version dedicated to flexible of assembled jambs.
The innovative technical solutions permit:
-the complete working of the jamb
-fully automatized set-up
In this way it is possible the production of SOLE BATCH.

ЕДИНАЯ СЕРИЯ
MD JAMB 9X
Конфигурация предназначена для гибкого производства сборной дверной коробки.
Инновационные технологические решения позволяют:
-комплексную обработку дверной коробки
-полный автоматизированный set-up
Обработка ЕДИНОЙ СЕРИИ.

JEDNA SERIA
MD JAMB 9X
Wersja przeznaczona do wszechstronnej produkcji ościeżnic zmontowanych.
Innowacyjne rozwiązania techniczne pozwalają na:
-kompletną obróbkę ościeżnicy
-w pełni zautomatyzowane konfigurowanie
To sprawia, że można produkować JEDNĄ SERIĘ.

一站式加工
MD JAMB 9X
该款机器专门用于生产灵活的组合式门旁柱
其创新的技术方案可以：
-完整的加工门旁柱
-完全自动化的设置
由此可以实现一站式加工生产。



Machine configuration for elements of already assembled jambs
Конфигурация станка для обработки элементов уже собранной дверной коробки
Konfiguracja maszyny do elementów ościeżnic już zmontowanych
已组装组合式门旁柱部件的机器配置

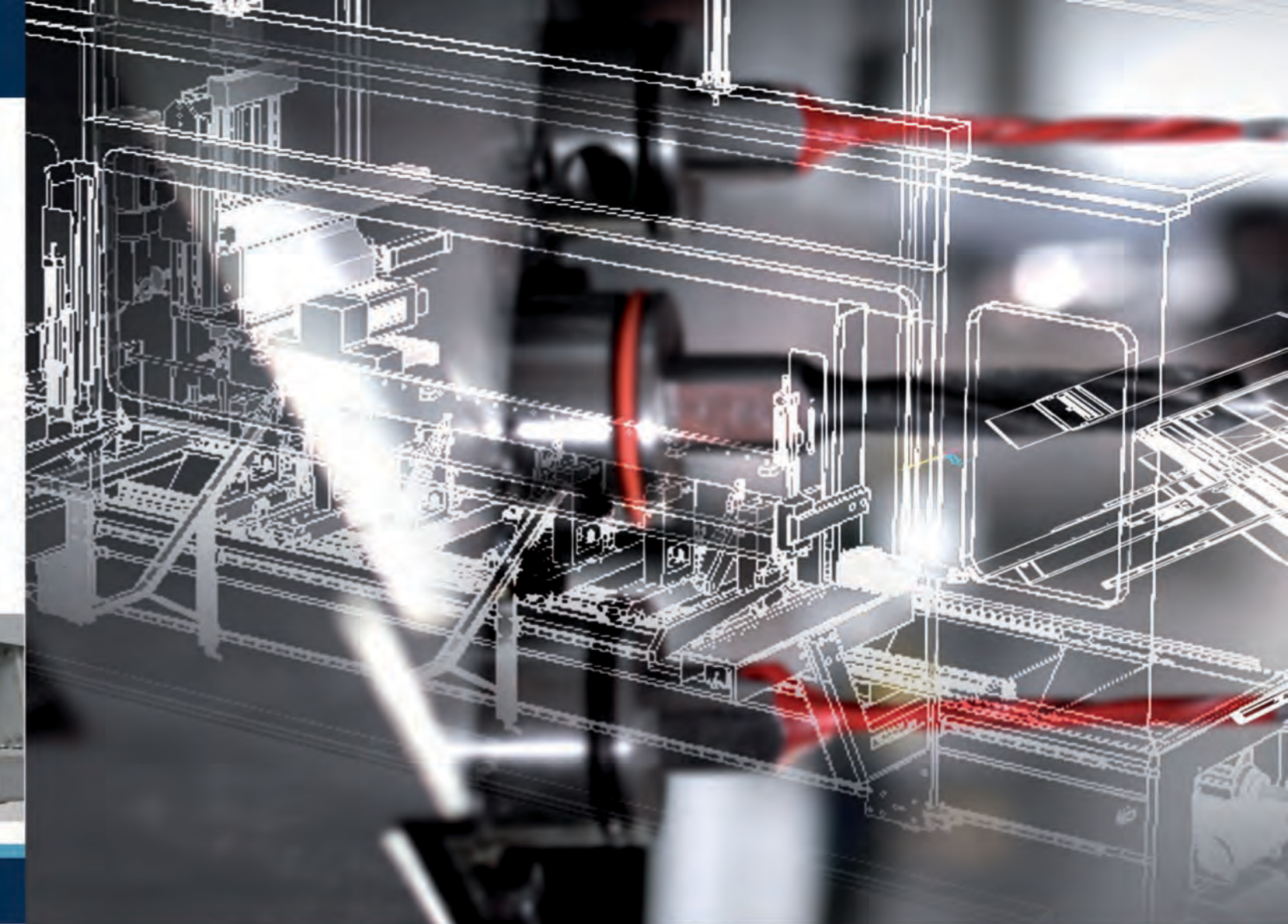

MD JAMB 2P 9X

MD JAMB 2P



Machine configuration for elements of flat jambs
Конфигурация станка для обработки плоской дверной коробки
Konfiguracja maszyny do elementów ościeżnic płaskich
平门旁柱部件的机器配置

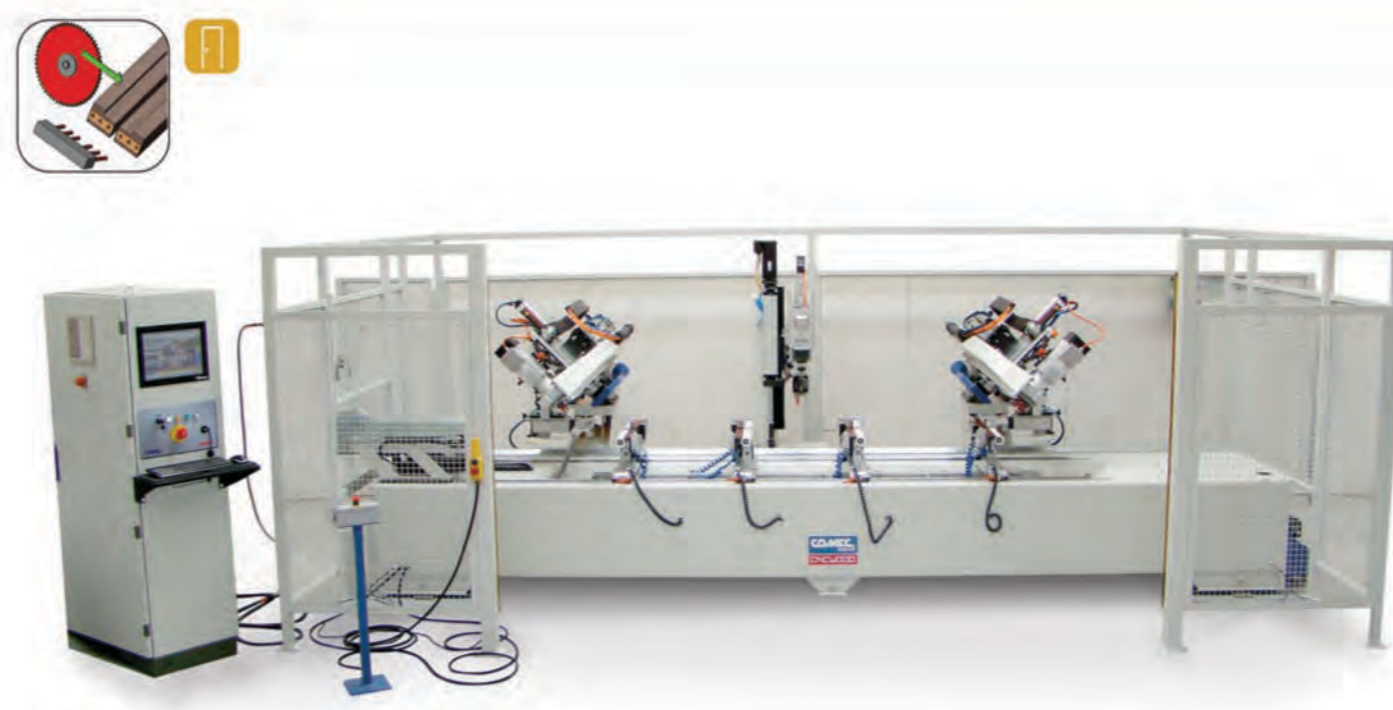

Machine configuration for elements of flat jambs
Конфигурация станка для обработки плоской дверной коробки
Konfiguracja maszyny do elementów ościeżnic płaskich
平门旁柱部件的机器配置

FRAME СТАНИНА KORPUS 框架

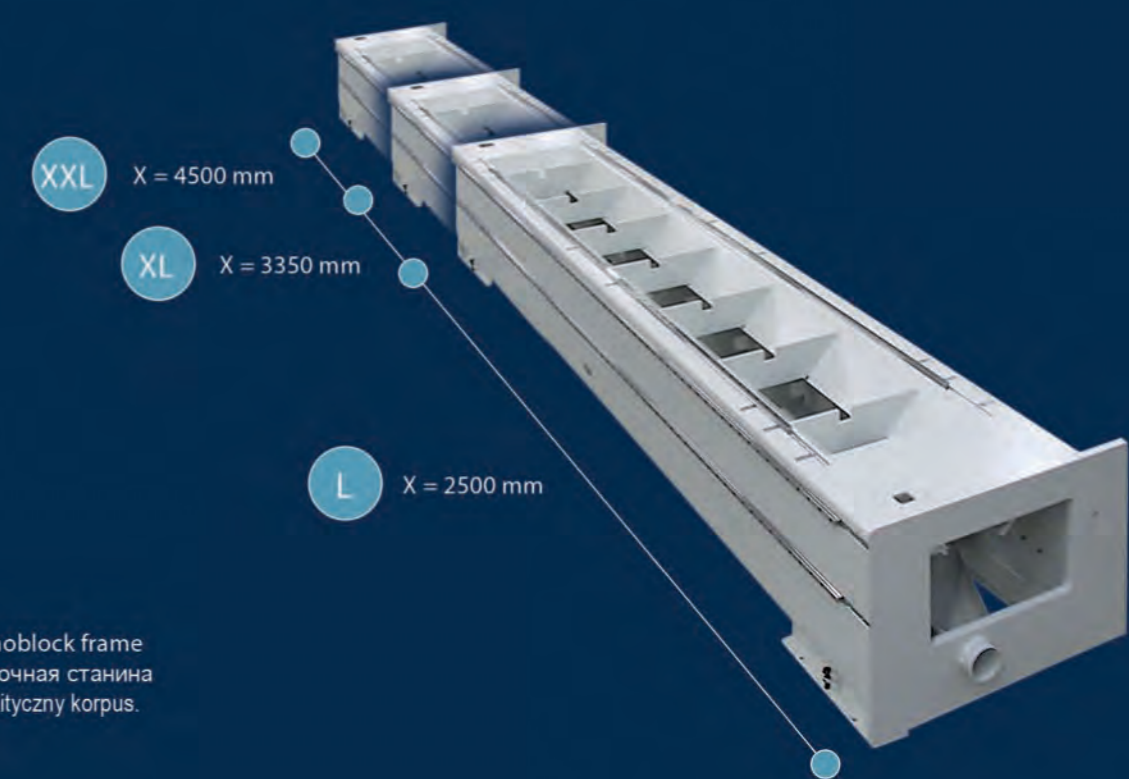

Heavy-duty monoblock frame
Мощная моноблочная станина
Wytrzymały, monolityczny korpus.
重型单体框架

PIECES HOLDING BENCHES - РАБОЧИЕ СТОЛЫ
STOLIKI OBRÓBCZE - 物料固定台

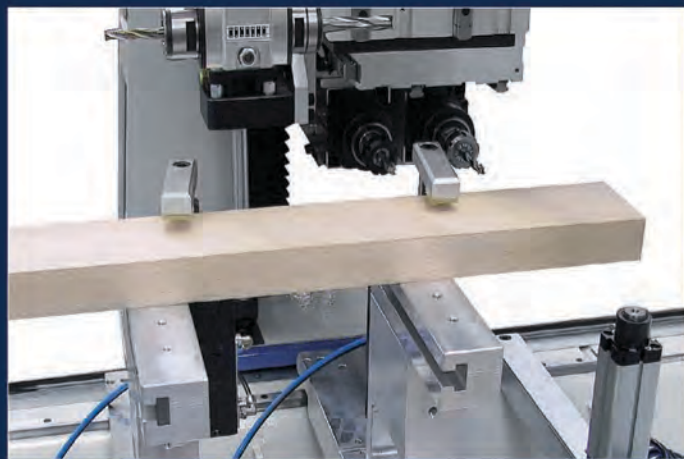

Sectioned bench, standard version, with vertical lockings
Разделенный рабочий стол с вертикальными прижимами
Stół dzielony, wersja standardowa, z dociskami pionowymi
分段工作台, 标准版本, 配垂直锁紧

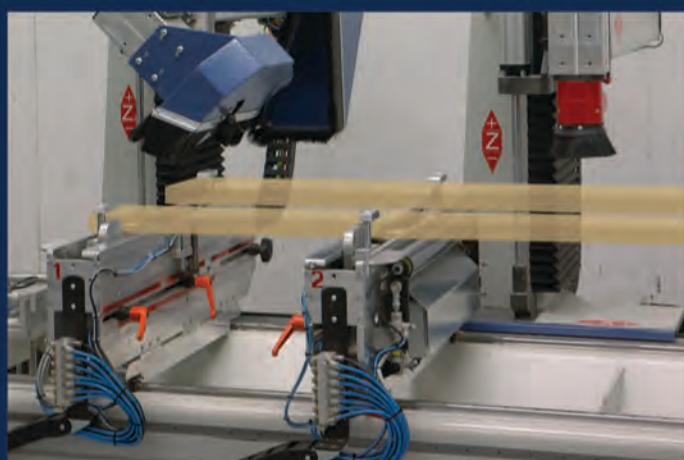

Sectioned bench for working 2 elements at the same time
Разделенный рабочий стол для одновременной обработки 2-х элементов
Stół dzielony do jednoczesnej obróbki 2 elementów
分段工作台可同时加工两个部件

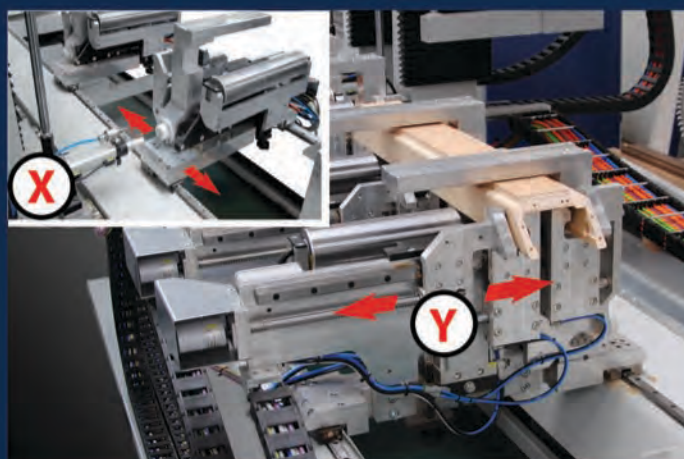

Sectioned special bench for assembled jambs
Разделенный рабочий стол для обработки сборной дверной коробки
Stół dzielony specjalny, do ościeżnic zmontowanych
特殊分段工作台 用于组合式门旁柱

CENTRAL HEAD - ЦЕНТРАЛЬНАЯ ГОЛОВА
GŁOWICA CENTRALNA - 中置机头

HEADS

The working MD Jamb centres can be widely personalized in order to satisfy the real needs of our customers; here following some examples of realized solutions.

РАБОЧИЕ ГОЛОВЫ

Обработывающие центры MD персонализируются для удовлетворения потребностей наших клиентов: представляем некоторые реализованные решения.

GŁOWICE

Centra obróbcze MD mają szeroki zakres konfigurowalności w celu zaspokojenia rzeczywistych potrzeb naszych klientów; poniżej przedstawiamy niektóre wykonane rozwiązania.

机头

MD型加工中心能够个性化扩展, 以便满足我们客户真正的需求, 以下我们提供一些实际的方案::

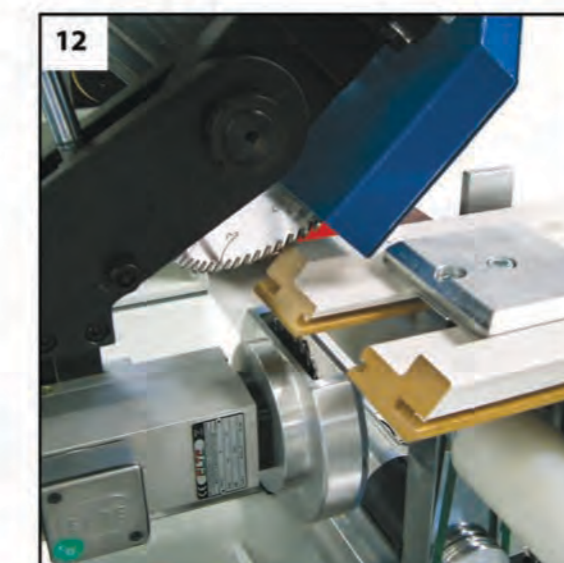
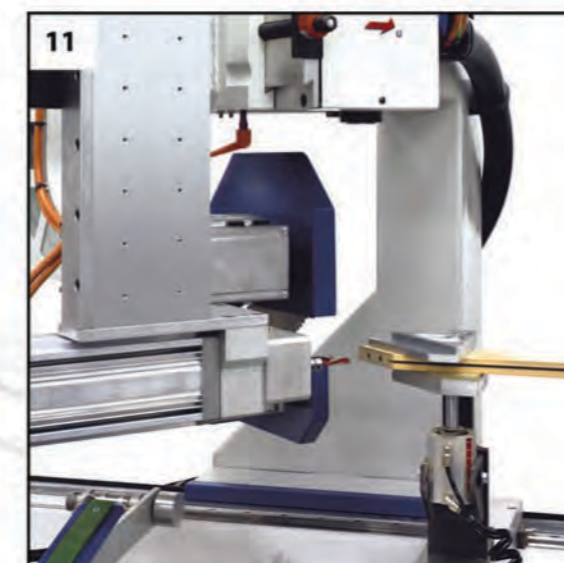
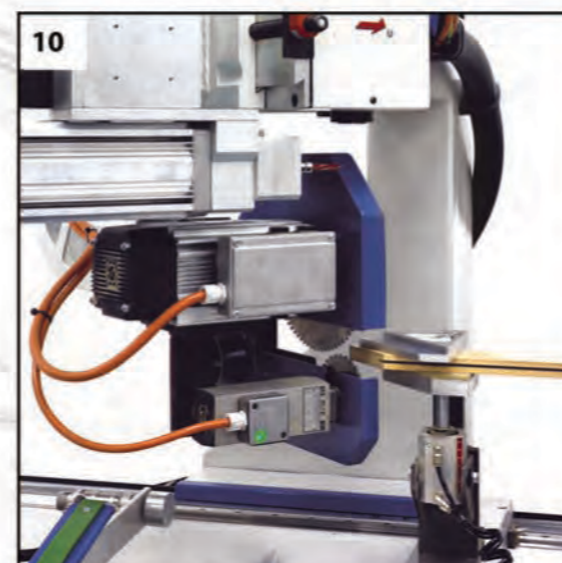
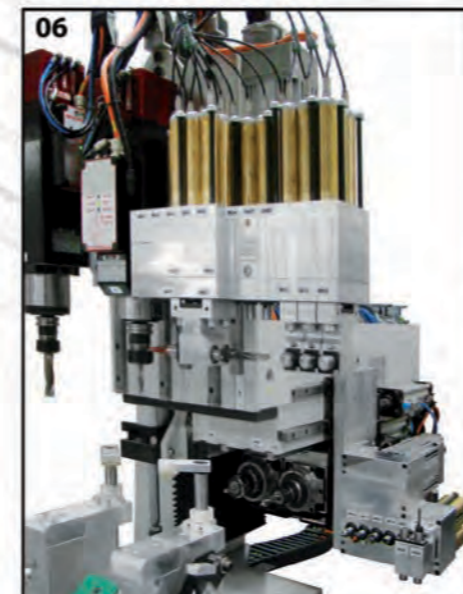
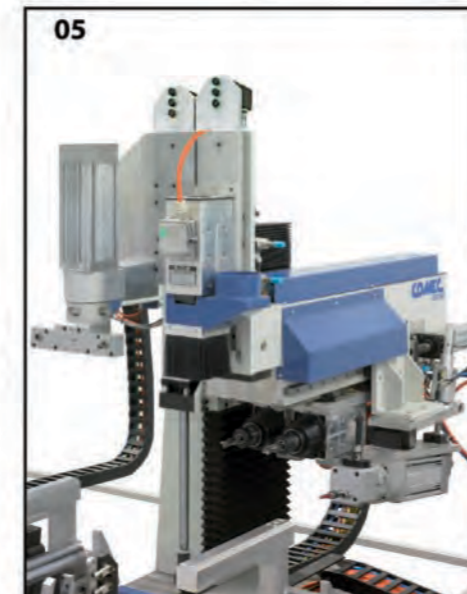
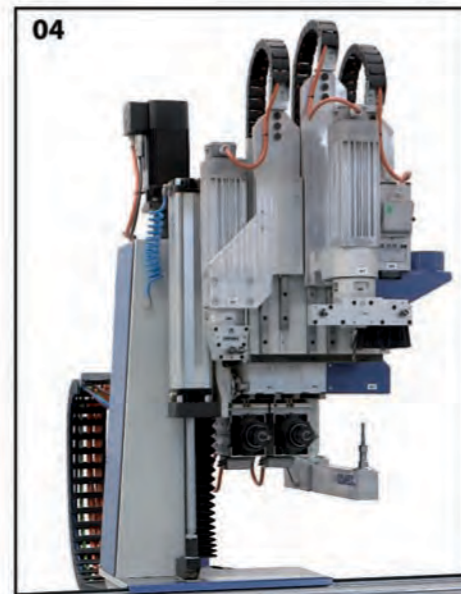
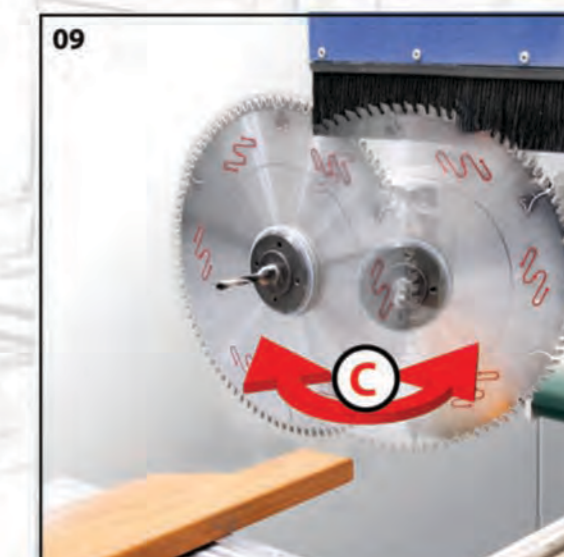
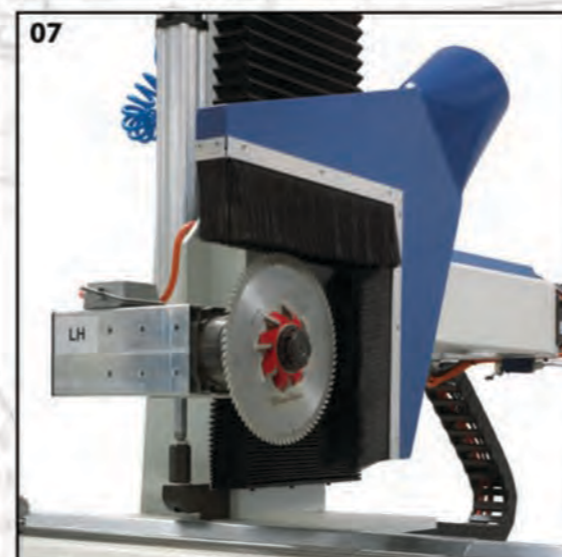

LOADERS - ЗАГРУЗЧИКИ
PODAJNIKI - 装料装置

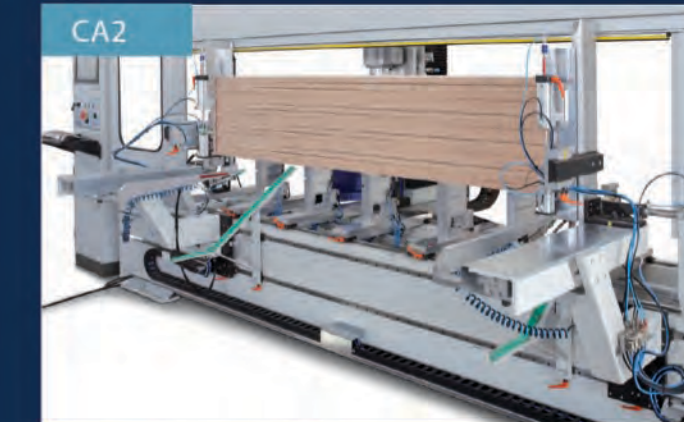

CA2 automatic frontal loader
CA2 автоматический фронтальный загрузчик
CA2 automatyczny, przedni podajnik
CA2 型自动前端进料装置



CA3 automatic frontal loader with horizontal magazine with motorized belts
CA3 автоматический фронтальный загрузчик, горизонтальный накопитель с моторизованными ремнями
CA3 automatyczny podajnik przedni z poziomym magazynkiem z napędzanymi taśmami
CA3 型自动前端进料装置带装配电动皮带的水平储料架



CA3L automatic frontal loader with horizontal magazine and lateral pieces' discharger
CA3L автоматический фронтальный загрузчик, горизонтальный накопитель с моторизованными ремнями и выгрузкой деталей с боковой стороны станка
CA3L automatyczny podajnik przedni z poziomym magazynkiem z napędzanymi taśmami i bocznym wylądkiem elementów
CA3L 型自动前端进料装置带装配电动皮带的水平储料架与侧边工件卸料装置

MD JAMB 585



Machine configuration for elements of lath bed bases frames
Конфигурация станка для обработки элементов каркасов подматрасных решеток
Konfiguracja maszyny do elementów stelaży z listew do łóżek
板条床架框架部件的机器配置

MD JAMB 171 9x

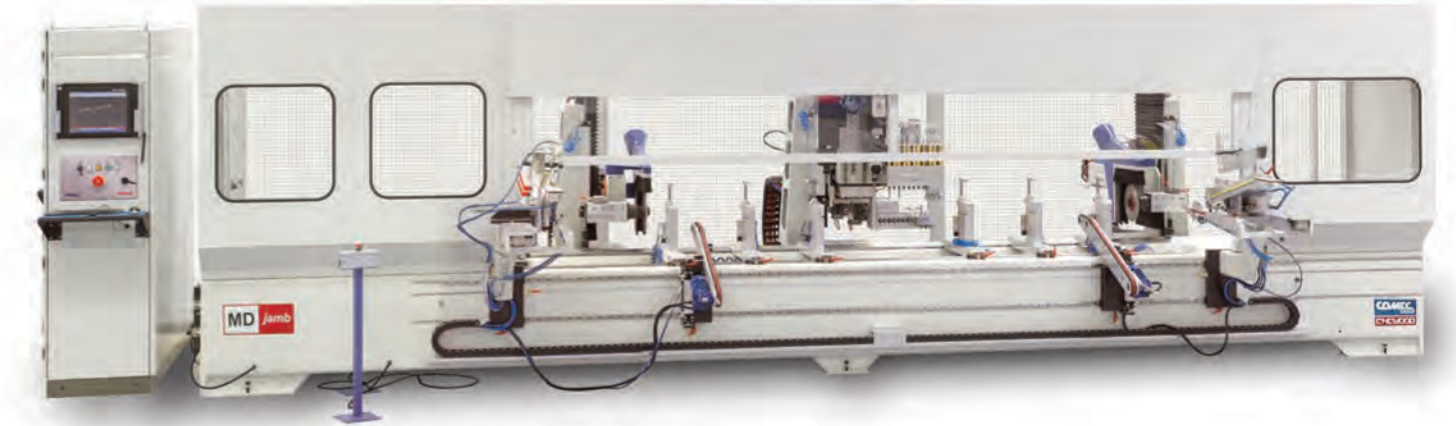
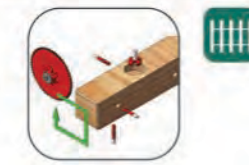

Machine configuration for elements of playgrounds
Конфигурация станка для обработки элементов детских игровых площадок
Konfiguracja maszyny do elementów placów zabaw
儿童游乐场部件的机器配置

MD JAMB 646

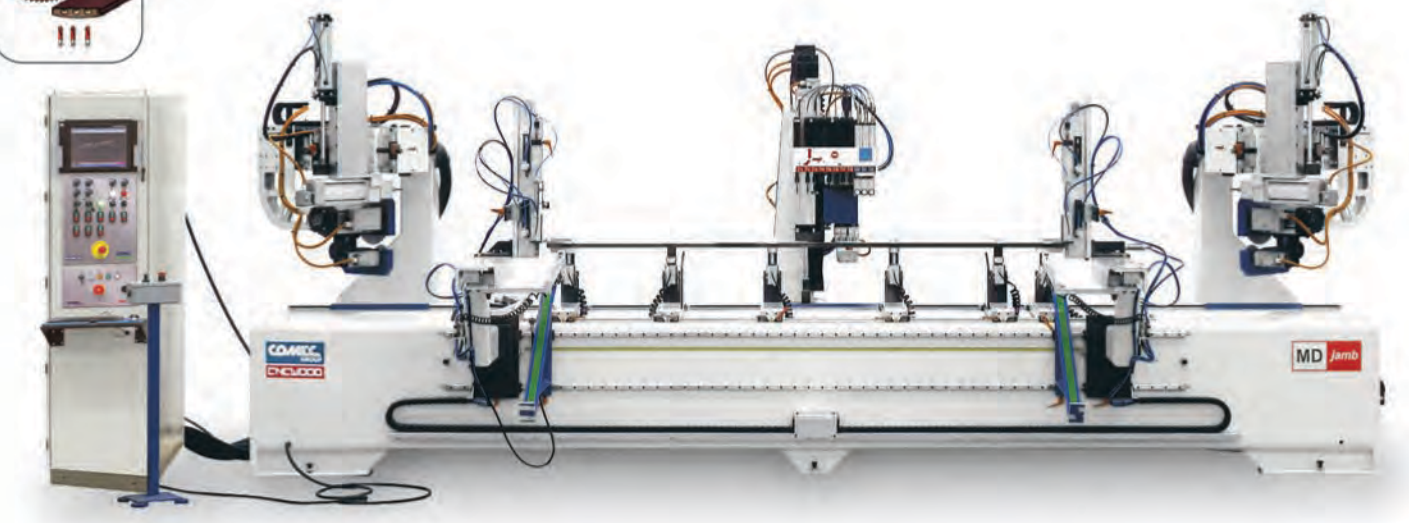

Machine configuration for elements of furniture doors
Конфигурация станка для обработки элементов мебельных фасадов
Konfiguracja maszyny do elementów frontów meblowych
家具门部件的机器配置

MD JAMB 373

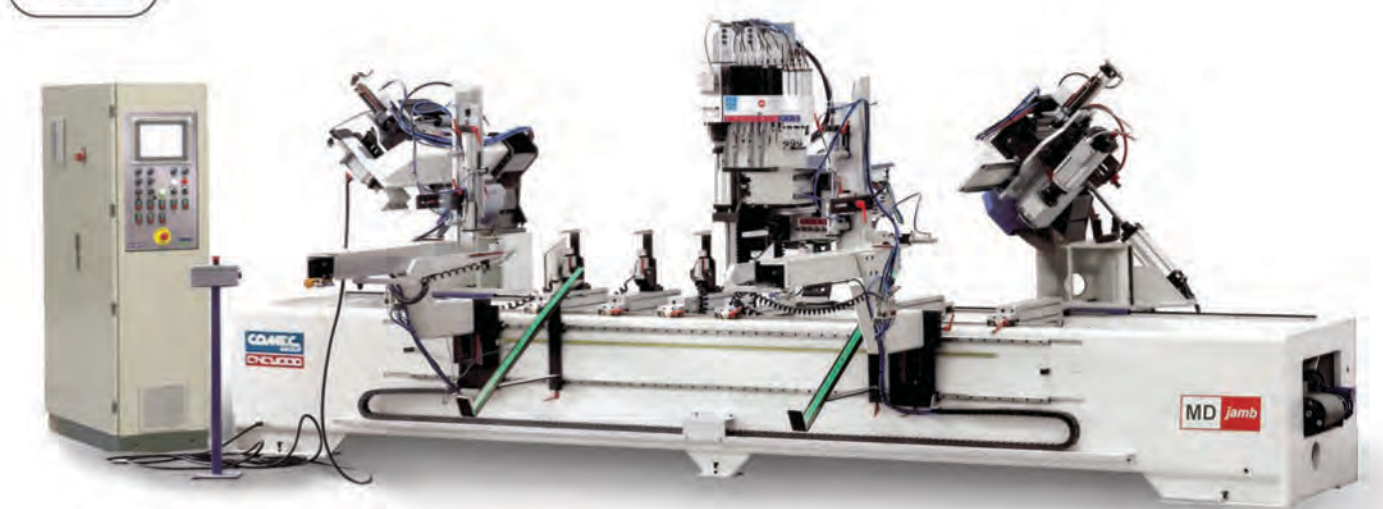

Machine configuration for elements of furniture frames
Конфигурация станка для обработки элементов мебельных накладок
Konfiguracja maszyny do elementów małej architektury miejskiej
家具框架部件的机器配置

CONTROL ЧПУ STEROWANIE 控制系统

The MD JAMB working centers are equipped with numerical control which has been specifically studied like control unit for the axes and multi-head drilling/milling machines' functionalities. The parametric software assisted by 3D working models and integrated by a CAD graphic, allows to an easy and efficient programming. Different functions can be integrated in order to integrate the machine in factory production processes, like "barcode" reader systems, etc.

Обработывающие центры MD JAMB снабжены числовым программным управлением, специально разработанным для управления осями и функциями сверлильно-фрезерных агрегатов станков с многошпиндельными головами. Трёхмерное параметрическое компьютерное проектирование, встроенный графический

CAD позволяют пользователю легко и эффективно программировать станок. Для введения станка в корпоративную сеть возможно дополнить станок различными функциями, как например системой считывания штрих-кода и т.д.

Centra obróbcze MD JAMB są wyposażone w kontrolę numeryczną, która została specjalnie opracowana tak jak jednostka do kontroli osi i pracy maszyn wyposażonych w wiele głowic wiertarskich, frezarskich. Oprogramowanie parametryczne wspomagane przez modele robocze 3D, zintegrowane z grafiką CAD, ułatwia użytkownikowi programowanie maszyny. Dostępne są także różne funkcje integrujące, dla wstawienia maszyny do istniejących linii produkcyjnych, systemy odczytywania kodów kreskowych, itp.

MD JAMB型加工中心配有的数控系统专门为控制多头钻孔机/铣床的数控轴和功能而设计。由3D加工模型辅助的参数化程序，配以CAD图形，使操作人员可以轻松高效给机器编程。可为机器添加各种功能以便植入企业生产流程，例如条码识别系统……等等。

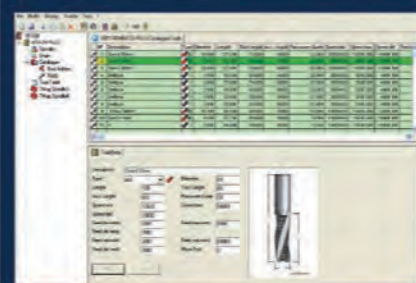
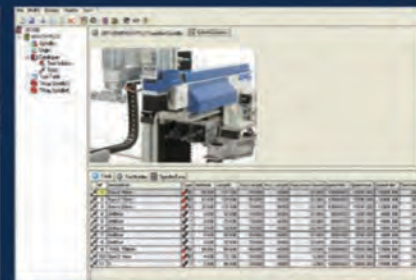
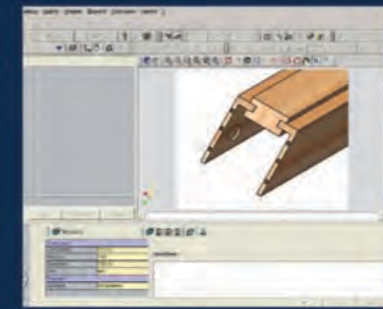

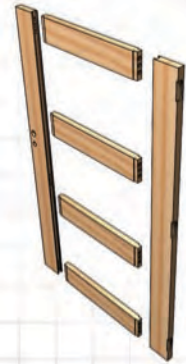
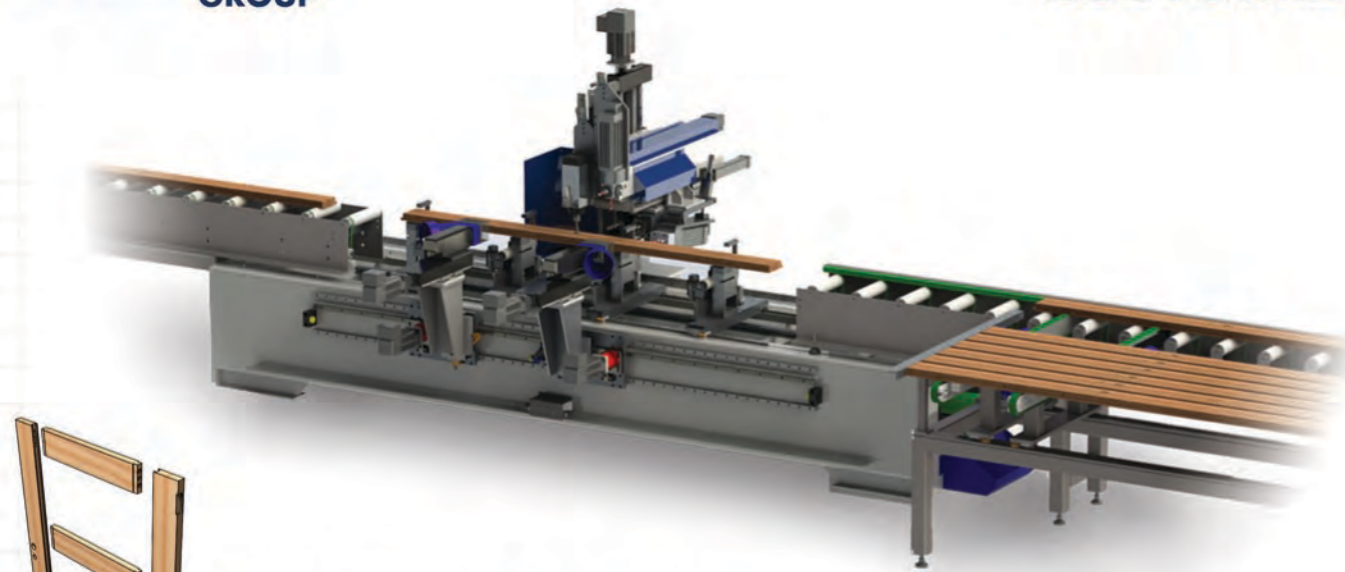

Special version realized for flexible production of assembled doors stiles
Специальная версия, реализованная для гибкого производства вертикальных стоевых сборных межкомнатных дверей
Wersja specjalna, zaprojektowana do wszechstronnej produkcji słupków drzwi zmontowanych
特别应用于灵活生产组合式门挺的机器





COMEC GROPUP S.R.L.
Via Cascina Rinaldi, 39/41
33048 San Giovanni al Natisone (Ud) Italy
Ph. +39 0432 756282 Fax +39 0432 757591
info@comecgroup.it - www.comecgroup.it

